

FloPro™

Notice d'installation et d'utilisation
Français

FR

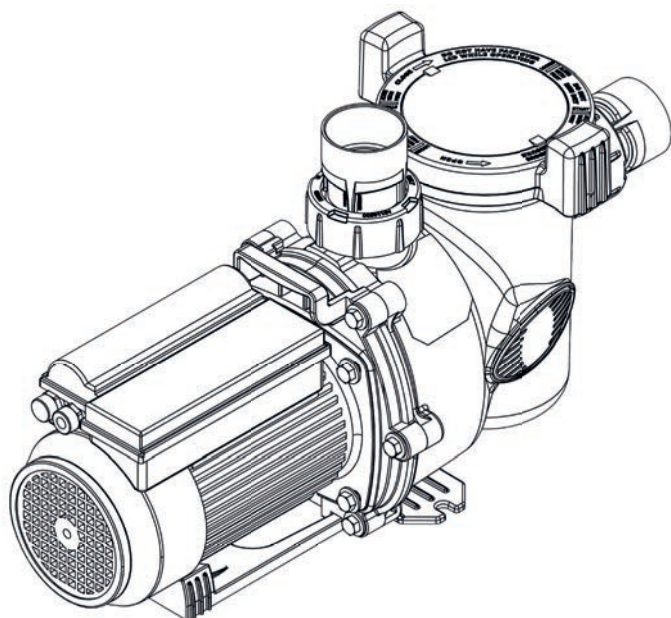

More documents on:
www.zodiac-poolcare.com

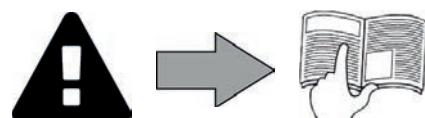

AVERTISSEMENTS

- Le non-respect des avertissements pourrait causer des dommages à l'équipement de la piscine ou entraîner de graves blessures, voire la mort.
- L'appareil est destiné à un usage spécifique pour la piscine, il ne doit être utilisé pour aucun autre usage que celui pour lequel il a été conçu.
- Il est important que l'appareil soit manipulé par des personnes compétentes et aptes (physiquement et mentalement), ayant reçu au préalable des instructions d'utilisation. Toute personne ne respectant pas ces critères ne doit pas approcher de l'appareil, sous peine de s'exposer à des éléments dangereux.
- Tenir l'appareil hors de portée des enfants.
- L'installation de l'appareil doit être réalisée conformément aux instructions du fabricant et dans le respect des normes locales en vigueur. L'installateur est responsable de l'installation de l'appareil et du respect des réglementations nationales en matière d'installation. En aucun cas le fabricant ne pourra être tenu pour responsable en cas de non-respect des normes d'installation locales en vigueur.
- Toute mauvaise installation et/ou utilisation peut entraîner des dégâts matériels, ou corporels sérieux (pouvant entraîner un décès),
- Tout matériel, même franco de port et d'emballage, voyage aux risques et périls du destinataire. Celui-ci doit faire des réserves écrites sur le bordereau de livraison du transporteur s'il constate des dommages provoqués au cours du transport (confirmation sous 48 heures par lettre recommandée au transporteur). Dans le cas d'un appareil contenant du fluide frigorigène, s'il a été renversé, émettre des réserves par écrit auprès du transporteur.
- En cas de dysfonctionnement de l'appareil : ne pas tenter de réparer l'appareil par vous-même et contacter un technicien qualifié.
- Se référer aux conditions de garantie pour le détail des valeurs de l'équilibre de l'eau admises pour le fonctionnement de l'appareil.
- L'élimination ou le shunt de l'un des organes de sécurité entraîne automatiquement la suppression de la garantie, au même titre que le remplacement de pièces par des pièces non issues de nos magasins.
- Ne pas vaporiser d'insecticide ou autre produit chimique (inflammable ou non-inflammable) vers l'appareil, il pourrait détériorer la carrosserie et provoquer un incendie.
- L'alimentation électrique de l'appareil doit être protégée par un dispositif de protection à courant différentiel résiduel de 30 mA dédié, en conformité avec les normes en vigueur du pays d'installation.
- Avant toute opération, vérifier que :
 - la tension indiquée sur la plaque signalétique de l'appareil correspond bien à celle du réseau,
 - le réseau d'alimentation convient à l'utilisation de l'appareil, et qu'il dispose d'une prise à la Terre,
 - la fiche d'alimentation (le cas échéant) s'adapte à la prise de courant.
- En cas de fonctionnement anormal, ou de dégagement d'odeur de l'appareil, arrêtez-le immédiatement, débrancher son alimentation et contacter un professionnel.
- Avant toute intervention sur l'appareil, s'assurer que celui-ci est hors tension et consigné, ainsi que tout autre équipement raccordé à l'appareil, et que la priorité chauffage (le cas échéant) est désactivée.
- Ne pas débrancher et rebrancher l'appareil en cours de fonctionnement.
- Ne pas tirer sur le câble d'alimentation pour le débrancher.
- Ne pas manipuler d'éléments électriques avec les mains humides.
- Nettoyer le bornier ou la prise d'alimentation avant tout raccordement.
- Pour tout élément ou sous ensemble contenant une pile : ne rechargez pas la pile, ne la démontez pas, ne la jetez pas dans un feu. Ne l'exposez pas à des températures élevées ou à la lumière directe du soleil.
- Par temps orageux, débrancher l'appareil pour éviter qu'il ne soit endommagé par la foudre.
- Ne pas plonger l'appareil dans l'eau (sauf pour les robots de nettoyage) ou la boue.



FR

Recyclage



Ce symbole signifie que votre appareil ne doit pas être jeté à la poubelle. Il fera l'objet d'une collecte sélective en vue de sa réutilisation, de son recyclage ou de sa valorisation. S'il contient des substances potentiellement dangereuses pour l'environnement, celles-ci seront éliminées ou neutralisées. Renseignez-vous auprès de votre revendeur sur les modalités de recyclage.



- Avant toute action sur l'appareil, il est impératif que vous preniez connaissance de cette notice d'installation et d'utilisation, ainsi que du livret «avertissements et garantie» livré avec l'appareil, sous peine de dommages matériels, de blessures graves, voire mortelles, ainsi que l'annulation de la garantie.
- Conservez et transmettez ces documents pour une consultation ultérieure tout au long de la vie de l'appareil.
- Il est interdit de diffuser ou de modifier ce document par quelque moyen que ce soit sans autorisation de Zodiac®.
- Zodiac® fait évoluer constamment ses produits pour en améliorer la qualité, les informations contenues dans ce document peuvent être modifiées sans préavis.

SOMMAIRE



1 Caractéristiques

3

1.1 | Descriptif

3

1.2 | Caractéristiques techniques

3

1.3 | Dimensions et repérage

4

1.4 | Courbes de performance

4



2 Installation

5

2.1 | Sélection de l'emplacement

5

2.2 | Raccordements hydrauliques

6

2.3 | Raccordements de l'alimentation électrique

7



3 Utilisation

8

3.1 | Principe de fonctionnement

8

3.2 | Mise en fonctionnement

8



4 Maintenance

9

4.1 | Hivernage

9

4.2 | Entretien

9



5 Résolution de problème

10

5.1 | Comportements de l'appareil

10



Conseil : pour faciliter le contact avec votre revendeur

- Noter les coordonnées de votre revendeur pour les retrouver plus facilement, et compléter les informations «produit» au dos de la notice, ces informations vous seront demandées par votre revendeur.



1 Caractéristiques

1.1 I Descriptif

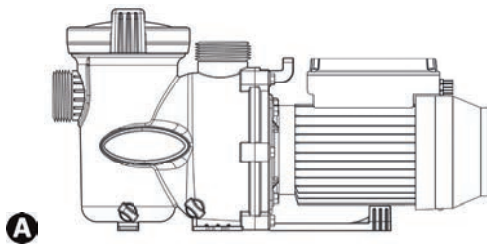

A
Pompe FloPro™

B
Raccord union Ø63/50 mm x2

FR

1.2 I Caractéristiques techniques

FloPro™	Unité	50M	75M	75T	100M	100T	150M	150T	200M	200T
Température d'eau pour le fonctionnement		de 2 à 35°C								
Tension nominale moteur		230Vac-50Hz	230Vac-50Hz	400Vac-50Hz	230Vac-50Hz	400Vac-50Hz	230Vac-50Hz	400Vac-50Hz	230Vac-50Hz	400Vac-50Hz
Puissance moteur -phases		1P	1P	3P	1P	3P	1P	3P	1P	3P
Variation de tension acceptable moteur		±10% (pendant le fonctionnement)								
Puissance fournie moteur	HP	0,5	0,75	0,75	1,0	1,0	1,5	1,5	2,0	2,0
Puissance maximum entrée moteur (P1)	W	800	800	800	933	1000	1359	1500	1750	2100
Puissance sortie moteur (P2)	W	550	550	550	750	750	1100	1100	1500	1500
Ampérage maximum moteur	A	3,5	3,5	1,2	4,16	1,6	5,98	3,2	7,6	3,5
Indice de protection moteur		IPX5								
Débit maximum pompe	m³/h	16,8	18,6	18,6	22,9	22,9	27,4	27,4	35,5	35,5
Débit pompe à 10 mètres de colonne d'eau	m³/h	10,3	13,2	13,2	15,8	15,8	20,8	20,8	27	27
Pression maximum pompe	mCE	17,8	20,7	20,7	21,5	21,5	22,3	22,3	24,5	24,5
	bar	1,7	2	2	2,1	2,1	2,2	2,2	2,4	2,4
Raccordement tuyauterie pompe		Aspiration/refoulement fileté 2" Raccords-union Ø63/50 mm								
Salinité maximum pompe		6g/L (6000 ppm)								

1.3 I Dimensions et repérage

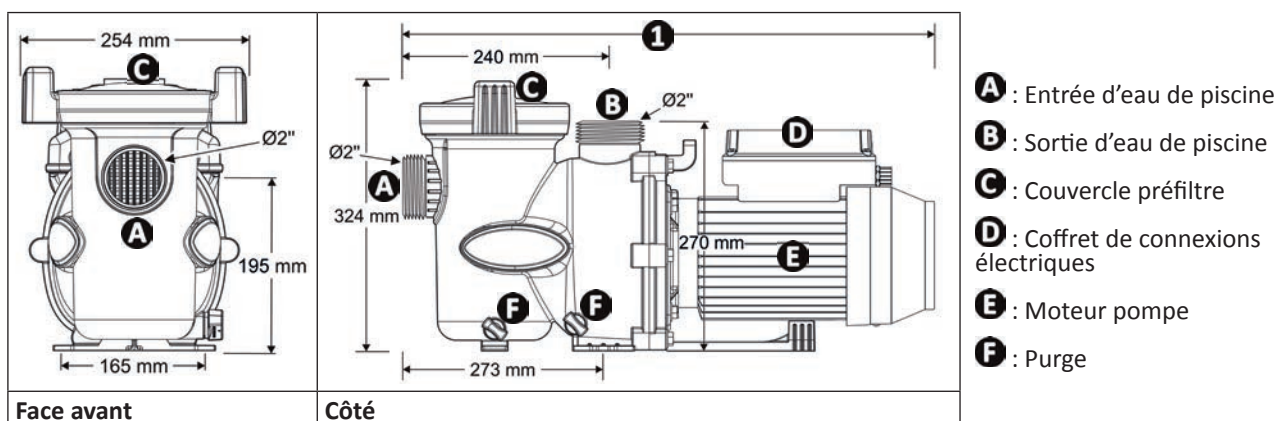

FloPro™	Unité	50M	75M	75T	100M	100T	150M	150T	200M	200T
①	mm	583	583	543	583	553	583	568	583	583
Poids	Kg	13,5 (± 1Kg selon modèle)								

1.4 I Courbes de performance

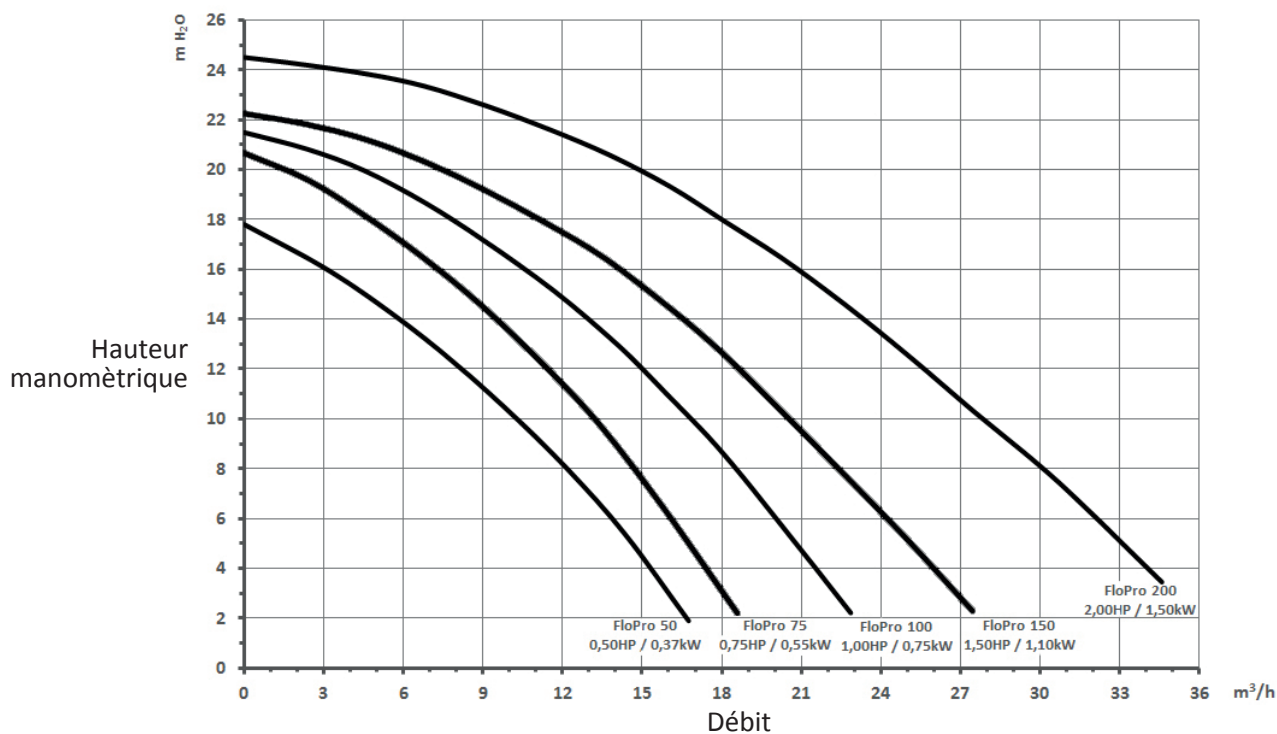



2 Installation

➤ 2.1 I Sélection de l'emplacement

- La pompe doit être installée :
 - avant le filtre, un système de chauffage ou de traitement d'eau,
 - à une distance minimum de 3,5 mètres du bord du bassin, afin d'éviter tout jet d'eau sur l'appareil. Certaines normes autorisent d'autres distances, se référer à la réglementation en vigueur du pays d'installation.
 - idéalement à 30 cm en dessous du niveau de l'eau,
 - hors d'une zone inondable, ou sur un socle avec drainage,
 - dans un espace ventilé pour permettre le refroidissement de la pompe et du moteur.
- La pompe ne doit pas être installée :
 - dans une zone sujette aux projections d'eau ou de pluie.
 - à plus de 1 mètre au dessus du niveau de l'eau.
 - à proximité d'une source de chaleur, ou de gaz inflammable.
- Son accès doit être facile pour les interventions sur l'appareil.
- Poser sur une surface stable, solide (type dalle béton) et de niveau,
- Si besoin, utiliser les socles (2 types de socles, non fournis, disponibles en option) pour rehausser la pompe au niveau de la tuyauterie existante.
- Ancrer la pompe au sol à l'aide de tire-fonds adaptés.

FR

2.2 I Raccordements hydrauliques



• Respecter le sens de raccordement hydraulique (voir § «1.3 I Dimensions et repérage»).

- Choisir la dimension de la tuyauterie en fonction de la taille du bassin et en respectant les règles hydrauliques en vigueur dans le pays d'installation.
- Des courbes de performances sont disponibles § «1.4 I Courbes de performance» pour le dimensionnement des tuyaux.

Tuyaux	Débit d'aspiration maximal à 1,8 mètres/seconde	Débit de refoulement maximal à 2,4 mètres/seconde
Ø 50 mm	14 m ³ /h	19 m ³ /h
Ø 63 mm	20 m ³ /h	27 m ³ /h

- Pour les raccordements hydrauliques, utiliser les raccords-union Ø63/50 mm à coller (fournis) ou les raccords PVC filetés 2" directement vissés sur la pompe.
- Installer un clapet anti-retour si la pompe est installée au dessus du niveau de l'eau.
- Installer des vannes d'isolement à l'aspiration et au refoulement si la pompe est installée en dessous du niveau d'eau.
- Éviter les points hauts pour un amorçage plus efficace.
- Vérifier le serrage correct des raccords hydrauliques, et qu'il n'y ait pas de fuites.
- Les tuyaux doivent être soutenus pour éviter tout risque de casse dû au poids de l'eau.

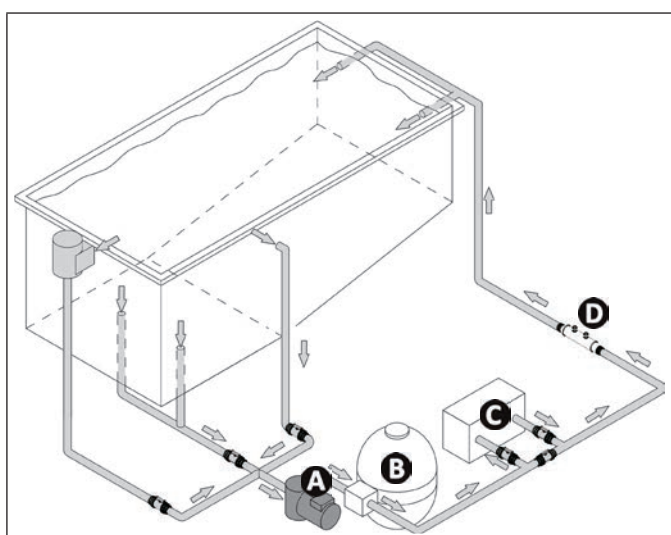

- A** : pompe
- B** : filtre
- C** : système de chauffage
- D** : système de traitement d'eau

- Utiliser le moins de coudes possible. S'il doit y avoir plus de 10 coudes sur le circuit hydraulique, augmenter le diamètre des tuyaux.

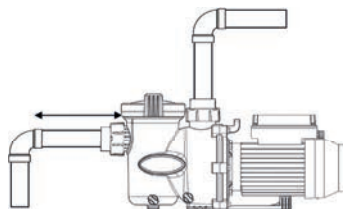

- Longueur tuyau d'aspiration = 4 x Ø

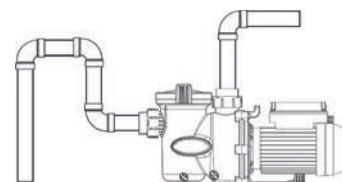
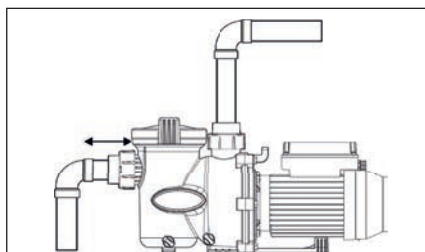

- Tuyau aspiration trop court
- Risque de cavitation

- Retenue d'air
- Risque de mauvais remplissage du préfiltre

2.3 | Raccordements de l'alimentation électrique



- Avant toute intervention sur l'appareil, il est impératif de couper l'alimentation électrique, risque de choc électrique pouvant entraîner des dommages matériels, de graves blessures, voire la mort.
- Seul un technicien qualifié et expérimenté est habilité à effectuer un câblage dans l'appareil ou à remplacer le câble d'alimentation.
- Afin d'éviter un échauffement du bornier qui pourrait créer un risque d'incendie, vérifier que toutes les bornes soient bien serrées. Des bornes mal serrées entraînent la suppression de la garantie.
- L'appareil doit être raccordé impérativement à la terre.
- Un raccordement électrique inadapté entraîne l'annulation de la garantie.

- L'alimentation électrique de l'appareil doit provenir d'un dispositif de protection et de sectionnement (non fourni) en conformité avec les normes et réglementations en vigueur du pays d'installation.
- Protection électrique : par disjoncteur (courbe D), avec en tête de ligne un disjoncteur différentiel 30 mA (disjoncteur ou interrupteur) dédié.
- L'alimentation électrique doit correspondre à la tension indiquée sur la plaque signalétique de l'appareil.
- Le câble électrique d'alimentation doit être isolé et protégé contre toute abrasion ou endommagement.
- Utiliser le presse-étoupe pour le passage du câble d'alimentation dans l'appareil.
- L'appareil, ainsi que la piscine et tout autre équipement électrique doivent être raccordés à la terre.

FR

2.4.2 Alimentation et horloge

Raccorder la pompe au contacteur en aval de l'horloge de filtration du coffret électrique de la piscine. L'horloge du coffret de filtration commande directement l'alimentation électrique de la pompe qui démarre.

2.4.3 Raccordement de l'alimentation du moteur

- Ouvrir le coffret de connexions électriques en dévissant les 6 vis.
- Faire passer le câble d'alimentation dans le presse-étoupe et le raccorder sur les bornes selon alimentation :

Alimentation 230Vac-50Hz = raccordement sur les bornes  (terre) et L-N

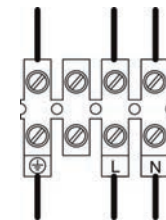

Alimentation 400Vac-50Hz = raccordement en étoile (3x400V) sur les bornes L1 (U)-L2(V)-L3(W) +  (terre)

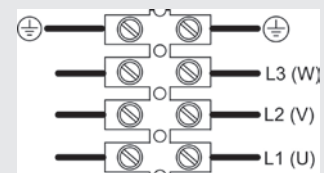

- Pour les modèles triphasés, avant de mettre l'eau en circulation dans la pompe, vérifier le sens rotation du moteur (flèche sur le capot du ventilateur).

- Refermer le coffret de connexions électriques et bien serrer les 6 vis.



3 Utilisation

▶ 3.1 I Principe de fonctionnement

La pompe de filtration est le cœur de la piscine, elle est indispensable car elle permet de faire circuler l'eau à travers les différents organes de la piscine, notamment le filtre.

Son moteur fait tourner la turbine qui entraîne l'eau. Le gros panier préfiltre récolte les gros débris pour éviter de colmater trop vite le filtre, voir de l'endommager.

▶ 3.2 I Mise en fonctionnement



- **Pour prévenir tout risque d'explosion, pouvant entraîner des dommages matériels, blessures sérieuses, voire la mort, s'assurer que le circuit hydraulique est exempt de tout débris ou blocage, et n'est pas soumis à une pression excessive.**
- **Ne jamais faire fonctionner la pompe «à sec», cela risquerait de l'endommager.**
- **Le couvercle du panier préfiltre doit être fermé à la main (ne pas utiliser d'outils).**

- Vérifier que les raccords hydrauliques soient correctement serrés,
- S'assurer de la bonne stabilité de la pompe, elle doit être de niveau,
- Le circuit hydraulique doit être purgé et ne doit pas contenir de débris.
- Le couvercle du panier préfiltre de la pompe doit être correctement fermé (à la main) et son joint propre et en place.
- S'assurer que les vannes soient ouvertes.
- Démarrer la pompe.
- La pompe est auto-amorçante. Cependant, il est fortement conseillé de remplir le panier préfiltre avec de l'eau avant la première mise en route afin de faciliter la procédure.
- La pompe a une capacité d'amorçage jusqu'à 3 mètres au dessus du niveau d'eau de la piscine et au dessus du niveau de la mer (dans la mesure où le circuit hydraulique est parfaitement étanche).
- Purger l'air éventuellement présent dans le circuit de filtration à l'aide de la purge normalement présente sur le filtre (se référer à la notice du filtre de la piscine).
- Contrôler qu'il n'y ait pas de fuites sur le circuit hydraulique.



4 Maintenance

4.1 | Hivernage



- En cas risque de gel ou de coupure électrique prolongée, la pompe doit être hivernée complètement. La prise en gel de la pompe peut causer des dommages sévères et annuler la garantie.
- Pour éviter d'endommager l'appareil avec de la condensation, ne pas le couvrir hermétiquement.

- Si la pompe est située en dessous du niveau de l'eau, fermer les vannes d'isolation à l'aspiration et au refoulement.
- Vidanger la pompe (à l'aide des 2 vis de purge) et le circuit hydraulique en suivant les instructions du fabricant de la piscine.
- Retirer les 2 vis de purge et les conserver pour les réinstaller lors de la remise en fonctionnement.
- Il est recommandé de déconnecter le câble d'alimentation électrique, puis de dévisser les raccords hydrauliques pour entreposer la pompe dans un endroit sec et hors gel.
- Stocker la pompe dans un environnement sec et à température aussi constante que possible pour éviter la condensation qui endommagerai la pompe.

FR

4.2 | Entretien



- Un entretien général de l'appareil est recommandé au moins une fois par an, afin de vérifier le bon fonctionnement de l'appareil et de maintenir ses performances, ainsi que de prévenir éventuellement certaines pannes. Ces actions sont à la charge de l'utilisateur et doivent être réalisées par un technicien.

4.2.1 Entretien à effectuer par l'utilisateur

- Veiller à ce qu'aucun corps étranger ne vienne se loger dans la pompe et dans le compartiment électrique.
- Nettoyer l'extérieur de l'appareil, ne pas utiliser de produit à base de solvants.
- Nettoyer le panier préfiltre, le couvercle et son joint régulièrement.
- Veiller à ce que le panier préfiltre soit bien en place, sinon il pourrait empêcher la fermeture hermétique du couvercle.

4.2.2 Entretien à effectuer par un technicien qualifié

- Vérifier le raccordement des masses métalliques à la terre.
- Vérifier le serrage et les connexions des câbles électriques et l'état de propreté du coffret électrique.













5 Résolution de problème



- Avant de contacter votre revendeur, nous vous invitons à procéder à de simples vérifications en cas de dysfonctionnement à l'aide des tableaux suivants.
- Si le problème persiste, contacter votre revendeur.
-  : Actions réservées à un technicien qualifié

5.1 I Comportements de l'appareil

La pompe ne démarre pas / le moteur ne tourne pas.	<ul style="list-style-type: none"> • Filtration en dehors d'une plage de fonctionnement programmée (mode « Auto »). Vérifier le réglage de l'horloge de filtration. • Alimentation électrique coupée. Vérifier le(s) disjoncteur(s). •  Vérifier le raccordement du câble électrique aux bornes du moteur. • Vérifier que l'axe du moteur tourne librement. S'assurer qu'il n'y ait pas de débris dans le panier préfiltre. •  Si des débris restent, démonter la pompe pour accéder à la turbine.
La pompe ne s'amorce pas / de l'air est visible dans le panier préfiltre.	<ul style="list-style-type: none"> • Vérifier la position de toutes les vannes du circuit hydraulique. • De l'air est bloqué dans le circuit, procéder à la purge du circuit hydraulique (vis de purge sur le filtre). • Le niveau d'eau de la piscine est trop bas, de l'air est aspiré, remplir la piscine en conséquence. • L'étanchéité du couvercle du panier préfiltre est mauvaise, vérifier l'état du joint et la bonne étanchéité du couvercle. •  Pour les modèles triphasés, vérifier le sens de rotation du moteur (flèche sur le capot du ventilateur).
Faible débit / pression du filtre basse	<ul style="list-style-type: none"> • Panier préfiltre rempli de débris : le nettoyer. • Présence d'une prise d'air dans le circuit. Vérifier tous les serrages. •  La turbine et le diffuseur de la pompe sont obstrués ou usés, les remplacer. •  Le joint d'étanchéité du diffuseur est usé, le remplacer. •  Rotation inversée du moteur (modèles triphasés uniquement). Vérifier le raccordement électrique sur les bornes de la pompe.
Faible débit / pression du filtre élevée	<ul style="list-style-type: none"> • Le filtre est encrassé. Effectuer un lavage du filtre (ou de la cartouche selon le cas). • Vérifier la position de toutes les vannes du circuit hydraulique.
Pompe bruyante	<ul style="list-style-type: none"> • Prise d'air ou cavitation dans la tuyauterie d'aspiration. Vérifier la position des vannes et effectuer un réglage si nécessaire. • Pompe mal positionnée au sol. S'assurer qu'elle repose bien à plat sur un sol dur et horizontal. Utiliser des patins anti-vibratiles si nécessaire. • Présence d'un corps étranger dans le panier préfiltre •  Présence d'un corps étranger dans le corps de la pompe (dans ce cas, le démontage est nécessaire). •  Pour les modèles triphasés, vérifier le sens de rotation du moteur (flèche sur le capot du ventilateur).
Fuite entre le corps de la pompe et le moteur	<ul style="list-style-type: none"> •  La garniture mécanique est endommagée ou défectueuse, la remplacer
La pompe s'échauffe et s'arrête	<ul style="list-style-type: none"> • Le moteur surchauffe car il n'est pas assez ventilé. Vérifier qu'il y ait assez d'espace libre autour du moteur. •  Il y a un défaut électrique. Vérifier les connexions électriques et vérifier la tension du réseau électrique, elle ne doit pas varier.

Votre revendeur
Your retailer

Modèle appareil
Appliance model

Numéro de série
Serial number

Trouvez plus d'informations et enregistrez votre produit sur
More informations and register you product on

www.zodiac-poolcare.com

